

# Helaform - конвейерная система облегчает Вашу работу и сэкономит Ваше время в теплице

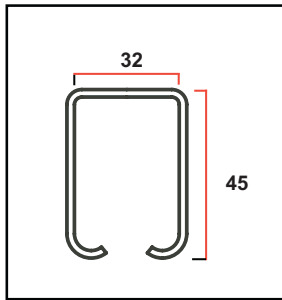

Профиль К-102, стандартная длина 6 м



Профиль К-102

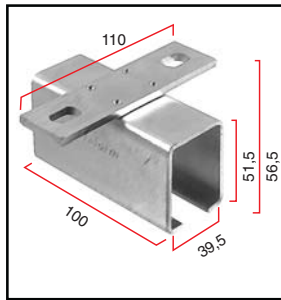

Потолочный кронштейн ККК-102

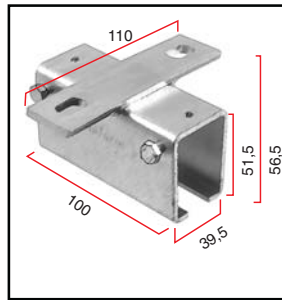

Потолочный кронштейн КККL-102

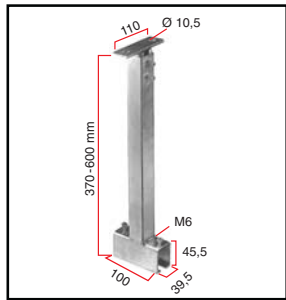

Потолочный кронштейн ККС-102

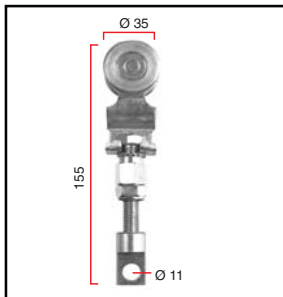

Ролик для шлангового хомутка LP/2-102

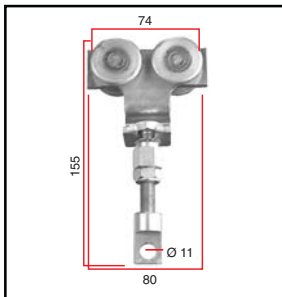

Ролик для шлангового хомутка LP/4-102

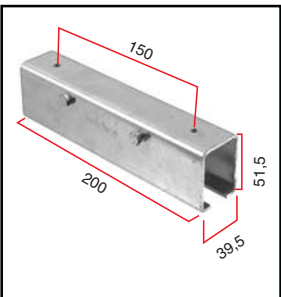

Соединительная деталь LK-102, длина 200 мм

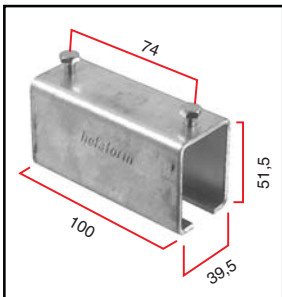

Соединительная деталь LK-102, длина 100 мм



Ролик для шлангового хомутка KVLП-1001

Ролик для шлангового хомутка KVLП-1001

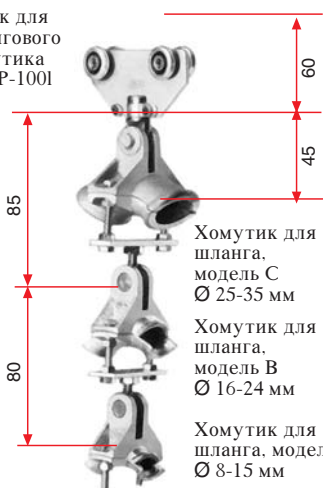

Хомутик для шланга, модель С Ø 25-35 мм

Хомутик для шланга, модель В Ø 16-24 мм

Хомутик для шланга, модель А Ø 8-15 мм

Конвейерные системы многофункциональны. Они легко устанавливаются и позволяют сконструировать самые различные применения.

Система, выпускаемая компанией Helaform, отличается разнообразием аксессуаров, легко подбирающихся и устанавливающихся в легкий транспортер. В систему входят профили из оцинкованной стали, кронштейны, соединительные детали, ролики и хомутки для водяного шланга.

Несущая способность 100 кг, когда кронштейны устанавливаются через каждые 2,5 м.  
Несущая способность 150 кг, когда кронштейны устанавливаются через каждый 1 м.

Сферы применения конвейерных систем в т. ч.:

- мануальные/автоматические оросительные системы
- линии сбора и упаковки продукции
- системы освещения
- системы подачи воды и удобрения для эксплуатации как внутри помещений, так и под открытым небом.

Для дополнительной информации и помощи, свяжитесь с отделом продаж, и мы совместными усилиями сконструируем для Вас конвейер, полностью отвечающий Вашим потребностям.

## helaform

Sienikuja 6  
00760 Хельсинки, Финляндия  
Тел. +358-9-388 3033  
Факс +358-9-388 3038