

SARJA 75



KEVYET LIUKUOVIJÄRJESTELMÄT





Kevyt sarja tyylikkääsiin liukuoviratkaisuihin

Sarja 75 on kevyiden ratkaisujemme suosituin ja monipuolisin sarja, jota käytetään pääosin sisäovijärjestelmissä puu-, metalli- ja komposiittiovien kanssa. 100kg kantavuutensa, sekä hyvän sääkestävyydensä ansiosta sarja 75 sopii erinomaisesti myös ulkokäyttöön. Lisäksi monenlaiset sovellukset, kuten suojaverhot, sekä aurinko- ja julkisivusäleiköt ovat suosittuja kohteita tämän monikäyttöisen sarjan kanssa.

Sarja soveltuu monipuolisesti sisäoviin, tilanjakajiin, vaatekaappeihin sekä liukusermeihin. Tavallisimmat käyttökohteet ovat muun muassa asuinrakennukset, koulut, hotellit, toimistot sekä monet muut kaupalliset kohteet.

Sarja 75:n muotoilu ja laadukkaat materiaalit tekevät siitä tyylikkään, pitkäikäisen ja huoltovapaan. Sarjan tuotteet ovat VTT:n testaamia ja me myönnämme niille 10 vuoden takuun.

” Monipuolinen liukuovijärjestelmä kevyille oville

Yksilöllisiä ratkaisuja

75 sarjan sisällä löytyy erilaisia ratkaisuja eri ovien paksuuksiin, oven kiinnityksiin, sekä erilaisilla alaohjaimilla ja ulkonäöllä. Tyylikkään ulkonäön saa esimerkiksi suoraan Liukuoven helasarja 775:lla, jonka säädettävällä laipalla saa minimoitua kiskon ja oven välistä rakoa. Tämä mahdollistaa viimeistellymmän lopputuloksen koko liukuovelle.

Toimitusvarmuus

Kattavan varaston ja laajan jälleenmyyntiverkostomme ansiosta toimitusvarmuutemme on 100%. Meille on erityisen tärkeää, että asiakas saa tilaamansa tuotteet sovitusti ja ajallaan.

Liukuoven helasarja 775 säädettävällä laipalla vaatehuoneen ovissa antaa viimeistellyn ja tyylikkään lopputuloksen.

Käyttökohde-esimerkit

- » Asuinhuoneistojen sisä- ja väliovet
- » Hotellien vaatekaappien ovet
- » Toimistojen liukusermit
- » Koulujen tilanjakajat
- » Urheiluhallien suojaverkot



Sarja 75

Tuotetiedot

Tekniset tiedot

Kantavuus (maks.)	100 kg
Oven paksuus	12-44mm
Oven materiaali	Puu/Metalli/Komposiitti
Kannatinväli	400-1000 mm

*SKU ja KK/ KKK kannatinväli on maksimissaan 1000 mm.



Sekä nailon- että teräspyörästöt, joissa kestovoidellut ja suojatut kuulalaakerit.



Alumiinikisko, anodisoitu alumiinikisko tai kuumasinkitty teräskisko.



Sinkityt teräsosat (min. 8 µm).
Testattu suolasumukammiossa (240 h).



LIUKUOVEN HELASARJAT

Helaformin 75-sarjan osat pakataan tyylikkäisiin helasarja-pakkausihin jotka sisältävät tarvittavat osat ja asennusohjeet helppoa asennusta varten.

Liukuoven helasarjassa on tarvikkeet yhden liukuoven asennukseen. Tämä sarja ei sisällä kiskoa ja toimii hyvin kohteissa kun mitat ovat standardista poikkeavat, jolloin kisko valitaan erikseen riippuen oviaukon leveydestä.

Liukuoven helasarja kiskolla sisältää kaikkien perustarvikkeiden lisäksi kiskon standardikokoisen liukuoven asentamista varten.

Tuotteen valintaa helpottamaan Helasarjat on paketoitu informatiivisiin ja käytännöllisiin vähittäismyyntipakkausihin. Vaihtoehtoisesti suoraan rakennustyömaalle ammattikäyttöön voidaan toimittaa yksinkertaisempi asennuspaketti-malli.

Houkuttelevat "Tee-se-itse" hyllypakkaukset ja asennuspaketit mahdollistavat liukuoven asennuksen nopeasti ja vaivattomasti. ➔

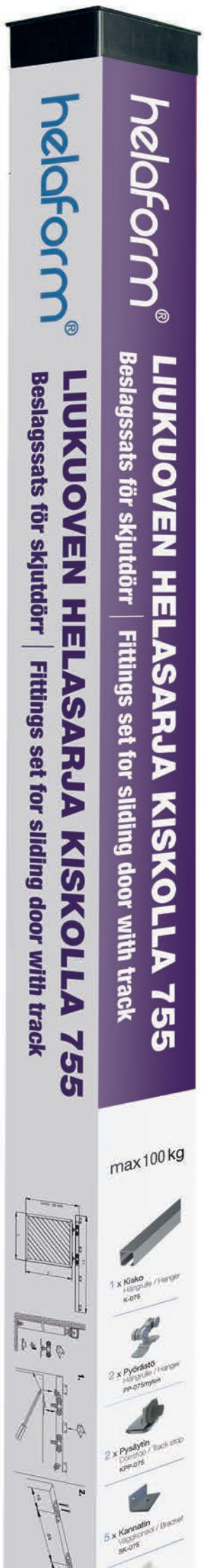

Asennusesimerkkejä

Liukuoven
helasarja
755

teräskiskolla K-075

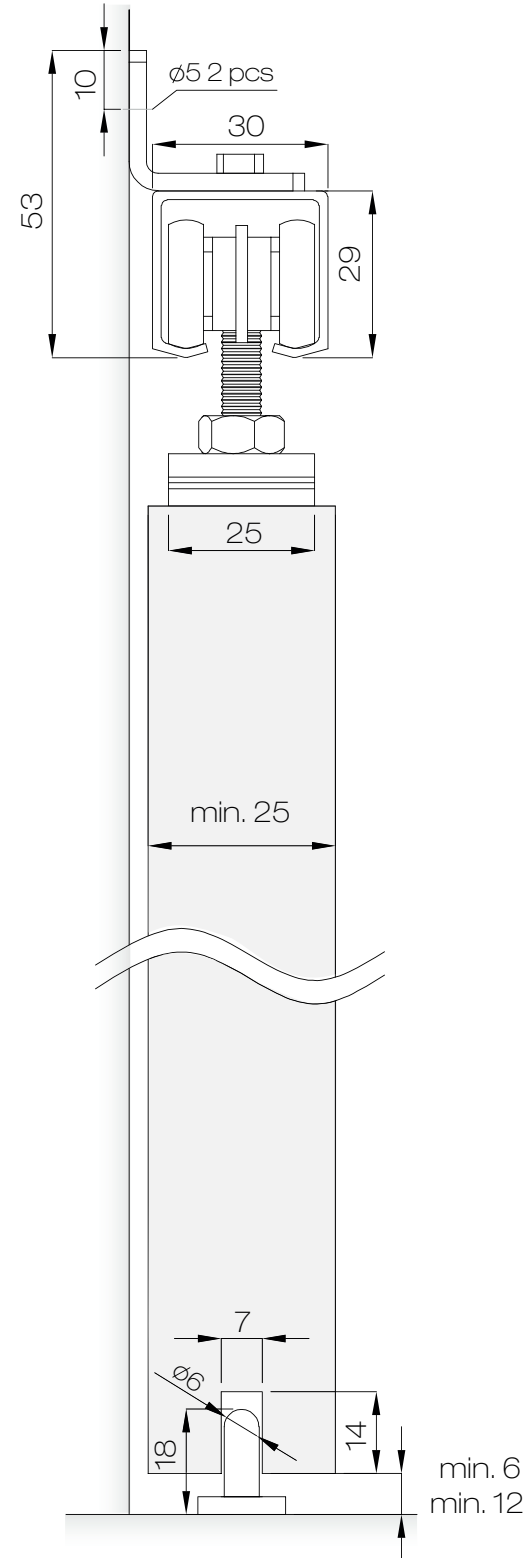

Liukuoven
helasarja
765

alumiinikiskolla K-075/Al

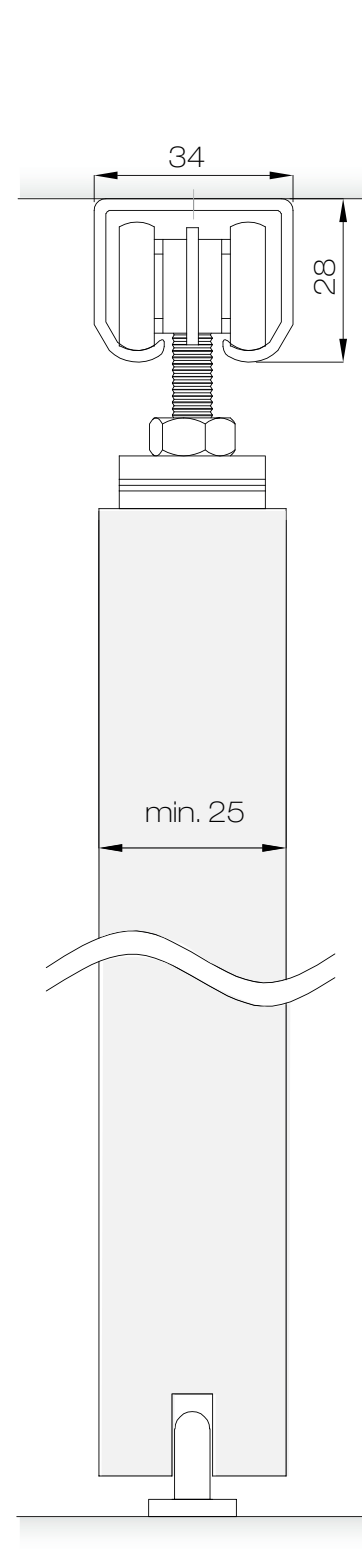

Liukuoven
helasarja
775

alumiinikiskolla K-075/Al

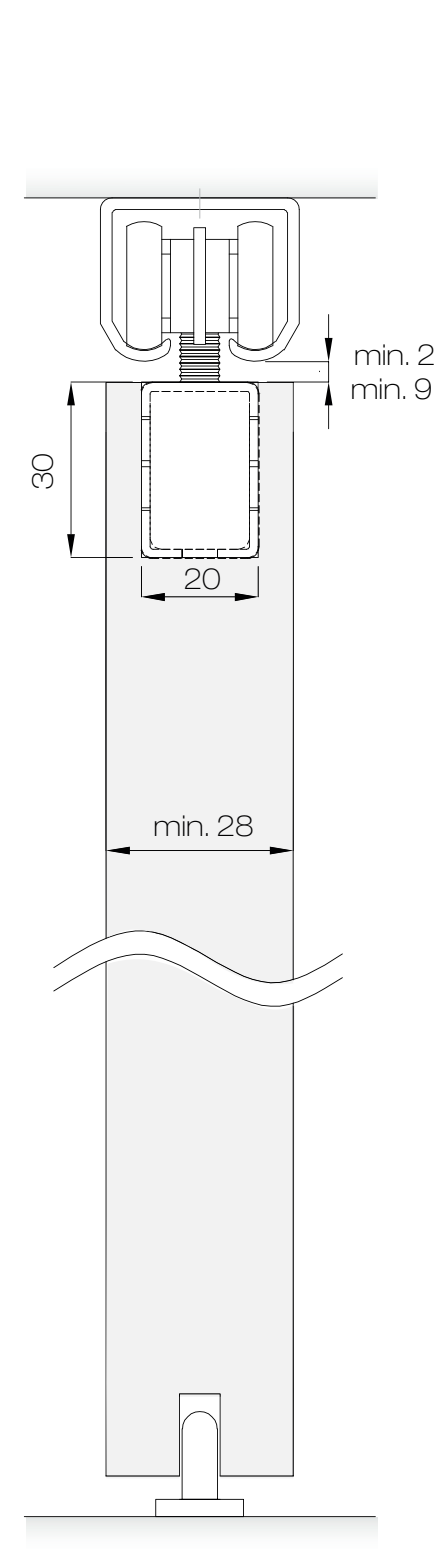

Sovellus

teräskiskolla K-075

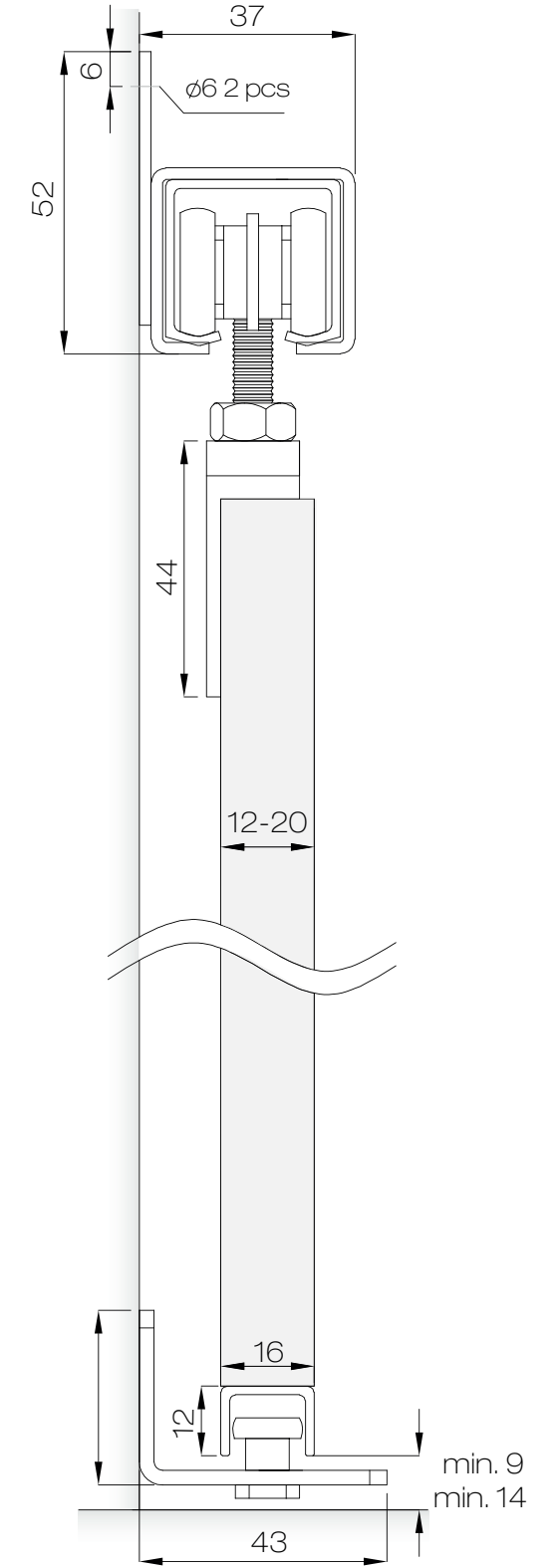

Asennusohjeet

- » Pyörästöjä asennetaan 2kpl yhtä ovea kohden
- » Kiskojen pituus = kaksi kertaa oven leveys
- » Kannattimien määrä = kiskon leveys (m) + 1kpl
- » Alaohjain on välttämätön oven toimivuuden kannalta

Helasarjat sisältävät:



Liukuoven helasarja 755

- Yhdelle ovelle (maks. 100kg)
- Seinäkiinnitys

- 2 x Pyörästö PP-075/nailon
- 5 x Seinäkannatin SK-075
- 2 x Pysäytin KP-075/100
- 1 x Alaohjain AO-075
- 1 x Ruuvipussi



Liukuoven helasarja 765

- Yhdelle ovelle (maks. 100kg)
- Kattokiinnitys

- 2 x Pyörästö PP-075/nailon
- 2 x Pysäytin KP-075/100
- 1 x Alaohjain AO-075
- 1 x Ruuvipussi



Liukuoven helasarja 775 säädettävällä laipalla

- Yhdelle ovelle (maks. 100kg)
- Kattokiinnitys

- 2 x Pyörästö MP-075/nailon
- 2 x Laippa, säädettävä LHP-075
- 2 x Pysäytin KP-075/LHP
- 1 x Alaohjain AO-075
- 1 x Ruuvipussi



Liukuoven helasarja kiskolla 755

- Yhdelle ovelle (maks. 100kg)
- Seinäkiinnitys

- 1 x Kisko K-075
- 2 x Pyörästö PP-075/nailon
- 5 x Seinäkannatin SK-075
- 2 x Pysäytin KP-075/100
- 1 x Alaohjain AO-075
- 1 x Ruuvipussi

” Liukuoven helasarjat on pakattu käteviin ja kestäviin pakkauksiin, jotka näyttävät tyylikkäiltä kauppojen hyllyillä.



Liukuoven helasarja kiskolla 765

- Yhdelle ovelle (maks. 100kg)
- Kattokiinnitys

- 1 x Kisko K-075
- 2 x Pyörästö PP-075/nailon
- 2 x Pysäytin KP-075/100
- 1 x Alaohjain AO-075
- 1 x Ruuvipussi

Tuotteet ja koodit

Liukuoven helasarjat



		Koodi
755*		20500
765*		20501
775*		20508

*Liukuoven helasarjat eivät sisällä kiskoa. Sarja 75:n alumiini- tai teräskisko valittava erikseen.

Liukuoven helasarjat kiskolla



			Koodi
755	1800 mm (Fe/Zn) (max. 900 mm ovelle)		20602
	2000 mm (Fe/Zn) (max. 1000 mm ovelle)		20603
	2400 mm (Fe/Zn) (max. 1200 mm ovelle)		20604
	2000 mm (Al) (max. 1000 mm ovelle)		20605
765	1800 mm (Fe/Zn) (max. 900 mm ovelle)		20702
	2000 mm (Fe/Zn) (max. 1000 mm ovelle)		20703
	2400 mm (Fe/Zn) (max. 1200 mm ovelle)		20704

Sinkityt teräskiskot ja alumiinikiskot



			Koodi
K-075	2 m		20001
	2.4 m		20010
	3 m		20003
	4 m		20004
	5 m		20005
	6 m		20006



			Koodi
K-075 90°		Kaari 90° R=650	20033

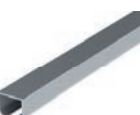

			Koodi
K-075/Al	2 m		20012
	2.4 m		20015
	3 m		20013
	4 m		20014
	6 m		20016
	3 m (anodisoitu alumiini, rei'itetty)		20018

Pyörästöt metallioville



			Koodi
MP-075 (Kantavuus 100 kg)	Nailonpyörästö		20040
	Teräspyörästö		20042

Pyörästöt puuville



			Koodi
PP-075 (Kantavuus 100 kg)	Nailonpyörästö		20041
	Teräspyörästö		20043

Erikoispyörästöt			Koodi
	VP/2-075 (Kantavuus 20 kg/kpl)	Nailonpyörästö	20056
	VP/4-075 (Kantavuus 40 kg/kpl)	Nailonpyörästö	20057
	PO/2-075 J (Kantavuus 20 kg/kpl)	Nailonpyörästö	20048
	PO/4-075 J (Kantavuus 40 kg/kpl)	Nailonpyörästö	20049
	POP-075 (Kantavuus 30 kg/kpl)	Nailonpyörästö	20050

Seinäkannattimet









	SK-075	Kannatin	20070
	SKU-075/Al	Kannatin (alumiinikiskolle)	20072
	SKU-075	Kannatin (teräskiskolle)	20071
	SK/2-075	Kaksoinkannatin (teräskiskolle)	20073

Kattokannattimet







	KKK-075/Al	Kannatin (alumiinikiskolle)	20081
	KKK-075	Kannatin (teräskiskolle)	20080
	KK-075	Kannatin (teräskiskolle)	20082

Tarvikkeet

	LKU-075	Liitoskotelo (teräskiskolle)	20090
	PLP-075	Puovenlaippa, päältä kiinnitettävä (oven leveys min. 25 mm)	20100
	PLP-075/S	Puovenlaippa, päältä kiinnitettävä (oven leveys min. 20 mm)	20101

			Koodi
	PLS-075 (Kantavuus 50 kg / pari)	Puovenlaippa, sivulta kiinnitettävä (oven leveys min. 12-20 mm)	20102
	PLS-075 (Kantavuus 100 kg / pari)	Puovenlaippa, sivulta kiinnitettävä (oven leveys min. 12-20 mm)	20105
	KP-075/100	Kiskopysäytin	20110
	Clip 075	Klippi	20112
	KPK-075	Pysäytin klipillä, kiskon sisään asennettava	20113
	S-50/5.5	S-koukku	20400
	OP-075	Otsalaudan pidin	20109
	PK-075	Päätykappale (teräskiskolle)	20120
	PK-075/Al/100	Päätykappale (alumiinikiskolle)	20121

Alaohjaimet

	AO-075	Nailon, lattiakiinnitys (ø 6mm)	20300
	AO-06/lyhyt	Teräs, seinäkiinnitys (ø 6mm)	20303
	AO-06/pitkä	Teräs, seinäkiinnitys (ø 6mm)	20304
	AOK-10/Al	Alaohjainkisko 2m, alumiini	50309
	AOL-10	Nailon, lattiakiinnitys (ø 12mm)	50319
	AO-10/lyhyt	Nailon, seinäkiinnitys (ø 12mm)	20301

Alaohjain vaihtoehdot

Alaohjain on välttämätön liukuoven toimivuuden ja kestävyyskannalta. 75 sarjan laaja alaohjain valikoima mahdollistaa sarjan soveltumisen erilaisiin projekteihin. Valikoimastamme löytyy sopiva alaohjain lattialämmityskohteisiin, kaksoiskiskotukseen ja isoihin ovivaihtokohdihin.

Reference



↖ Aalto yliopiston musiikki kerhuhuoneisiin asennetuilla sarja 75:n liukuovilaitteilla on tehostettu tilankäyttöä ja luotu viimeisteltyä modernia ulkonäköä.

Tietoa yrityksestä

Helaform Oy on suomalainen perheyritys, joka on yli 30 vuoden kokemuksella varmistanut paikkansa Pohjoismaiden johtavana liuku- ja taitto-ovijärjestelmien valmistajana. Yli 500 tuotteen valikoimasta löytyvät ratkaisut modernista arkkitehtuurista teollisiin sovellutuksiin aina 2000kg asti ja tuotteet ovat saatavilla suoraan varastosta. Oman tuotannon ja tuotekehityksemme ansiosta pystymme myös räätälöimään tuotteet asiakkaan tarpeiden mukaisesti.

